

CJBD/EC/AL



Lüftungsanlagen aus Aluprofilen und EC Technologie IE4-Motor mit integrierter Elektronik



MOTOR EC TECHNOLOGIE mit integrierter Elektronik

Lüftungsgeräte mit Aktions-Laufrad und EC Technologie IE4-Motor mit integrierter Elektronik, speziell entwickelt, um eine hohe Energieeffizienz zu erzielen.

Ventilator:

- Verzinktes Stahlblechgehäuse.
- Gleichdruckturbine aus verzinktem Stahlblech.

Motor:

- Hocheffiziente Motoren EC-Technologie

mit integrierter Elektronik, geregelt durch 0-10 V.

- IE4-Effizienzmotoren, Klasse F und Schutzart IP54.
- Einphasenmotor 190-250 V 50/60 Hz.
- Betriebstemperatur: -25 °C ... +60 °C.

Ausführung:

- Korrosionsschutz aus verzinktem Stahlblech und Aluminium.

Bestellnummer

CJBD/EC/AL	—	2525	—	4M	—	3/4	—	IE4
↓		↓		↓	↓	↓		↓
CJBD/EC/AL: Lüftungsanlagen aus Aluprofilen und EC Technologie IE4-Motor mit integrierter Elektronik		Baugröße Turbine mm mm Zoll 1919 7/7 2525 9/9 2828 10/10 3333 12/12		Polzahl Motor 4=1400 U/min 50 Hz 6=900 U/min 50 Hz	M = Einphasig	Motorleistung (PS)		Motor IE4

Technische Daten

Modell	Entspricht Zoll	Max. Drehzahl (U/min)	Max. zulässiger Strom (A) 230V	Installierte Stromstärke (kW)	Max. Luftvolumenstrom (m³/h)	Schalldruckpegel dB (A)	Gewicht ca. (Kg)	According ErP
CJBD/EC/AL-1919-4M-1/5 IE4	7/7	1400	1,65	0,18	1520	60	26	2018
CJBD/EC/AL-1919-6M-1/10 IE4	7/7	900	0,98	0,09	1374	55	26	2018
CJBD/EC/AL-2525-4M-1/2 IE4	9/9	1400	1,64	0,37	2400	68	29	2018
CJBD/EC/AL-2525-4M-3/4 IE4	9/9	1400	2,37	0,55	3200	72	30	2018
CJBD/EC/AL-2525-4M-1 IE4	9/9	1400	3,12	0,75	4200	73	31	2018
CJBD/EC/AL-2525-6M-1/3 IE4	9/9	900	1,07	0,25	2785	63	30	2018
CJBD/EC/AL-2828-4M-1 IE4	10/10	1400	4,12	0,75	3827	74	35	2018
CJBD/EC/AL-2828-4M-2 IE4	10/10	1400	11,04	1,50	5915	76	37	2018
CJBD/EC/AL-2828-6M-1/3 IE4	10/10	900	1,10	0,25	3046	63	36	2018
CJBD/EC/AL-3333-6M-1 IE4	12/12	900	7,83	1,10	5200	72	50	2018



Erp. (Energy Related Products)

Informationen über die Richtlinie 2009/125/EG können auf der SODECA-Website oder den QuickFan-Selector heruntergeladen werden

Geräuschemissionswerte

Die angegebenen Werte werden bei Messungen des Schalldruck- und des Schalleistungspegels in dB(A) im freien Feld in einem Abstand von zwei Mal der Größe des Ventilators plus dem Durchmesser der Turbine (mindestens 1,5 m) ermittelt.

Spektrum des Schalleistungspegels Lw(A) in dB(A) pro Frequenzband in Hz

	63	125	250	500	1000	2000	4000	8000
1919-4M-1/5 IE4	45	56	60	64	66	65	64	55
1919-6M-1/10 IE4	40	51	55	59	61	60	59	50
2525-4M-1/2 IE4	53	64	68	72	74	73	72	63
2525-4M-3/4 IE4	57	68	72	76	78	77	76	67
2525-4M-1 IE4	58	69	73	77	79	78	77	68
2525-6M-1/3 IE4	48	59	63	67	69	68	67	58
2828-4M-1 IE4	59	70	74	78	80	79	78	69
2828-4M-2 IE4	61	72	76	80	82	81	80	71
2828-6M-1/3 IE4	48	59	63	67	69	68	67	58
3333-6M-1 IE4	57	68	72	76	78	77	76	67

Abmessungen mm

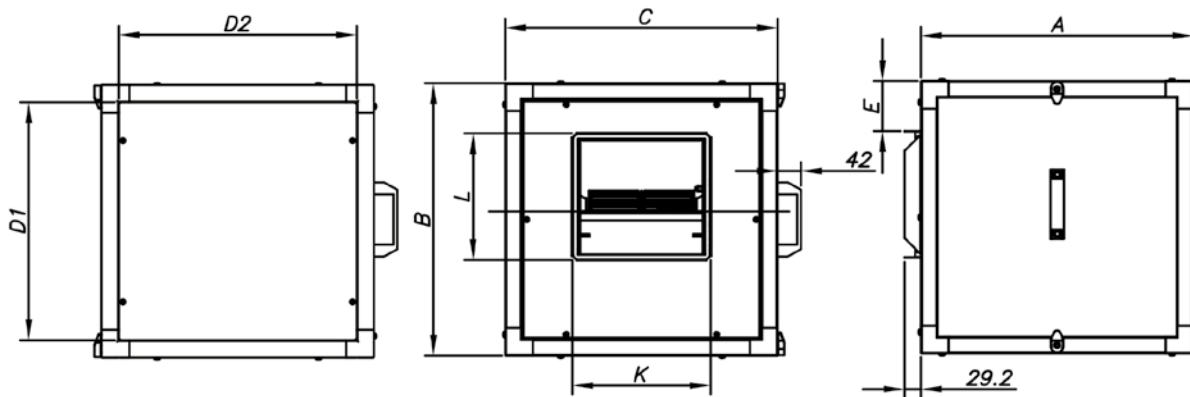

	Entspricht Zoll	A	B	C	D1	D2	E	L	K
CJBD/EC/AL-1919	7/7	490	490	490	428	428	91	226	247
CJBD/EC/AL-2525	9/9	550	550	550	488	488	86	279	317
CJBD/EC/AL-2828	10/10	605	605	605	543	543	88	306	343
CJBD/EC/AL-3333	12/12	680	680	680	618	618	84	360	404

Kennlinien

Siehe Kennlinien Serie: CBD/EC

Zubehör



Kennlinien

Q= Volumenstrom in m³/h, m³/s und cfm Pe= Statischer Druck in mmH₂O, Pa und inwg

1919-4M-1/5 IE4

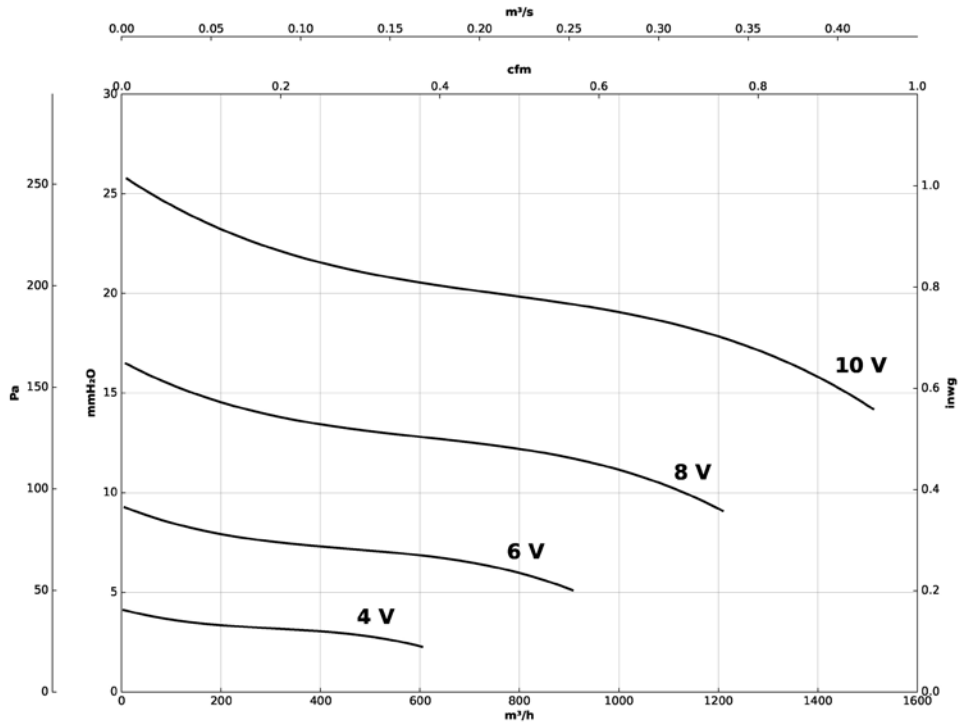

1919-6M-1/10 IE4

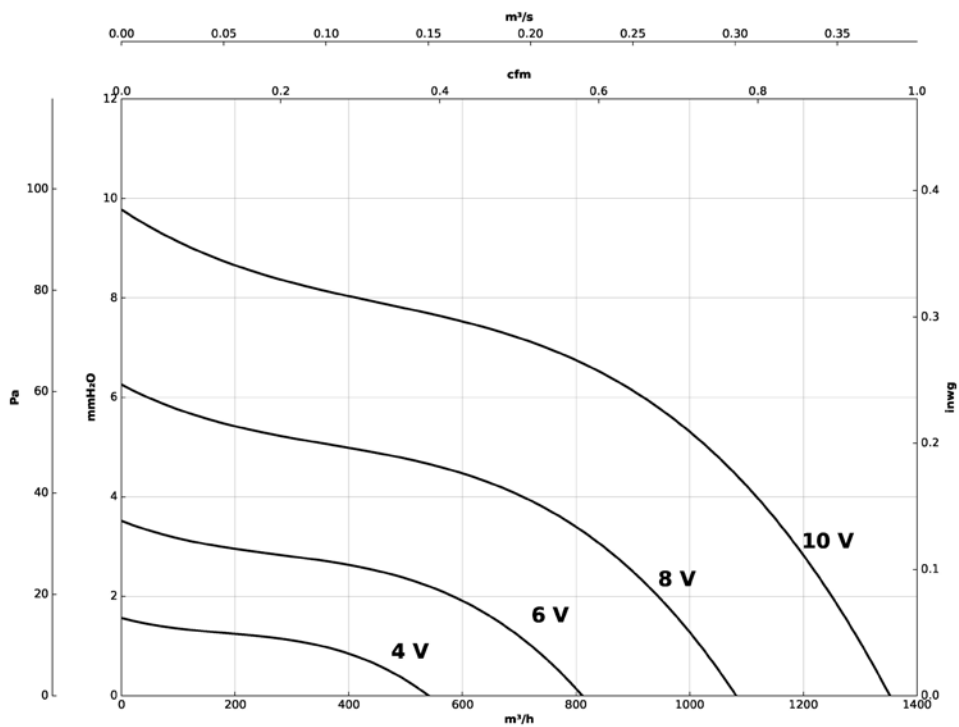

Kennlinien

Q= Volumenstrom in m³/h, m³/s und cfm Pe= Statischer Druck in mmH₂O, Pa und inwg

2525-4M-1/2 IE4

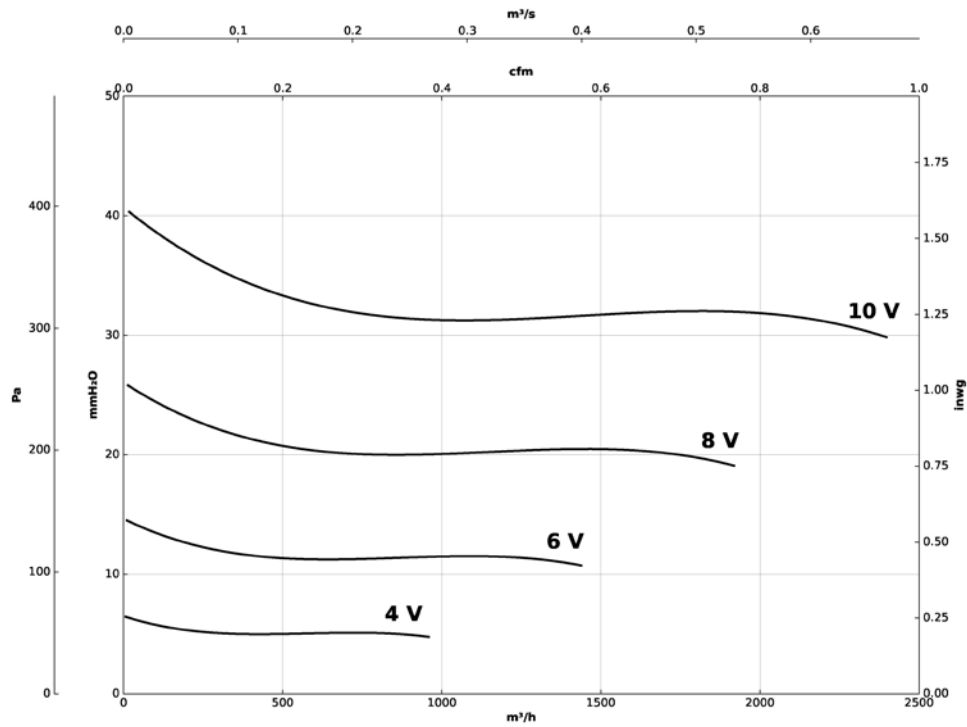

2525-4M-3/4 IE4

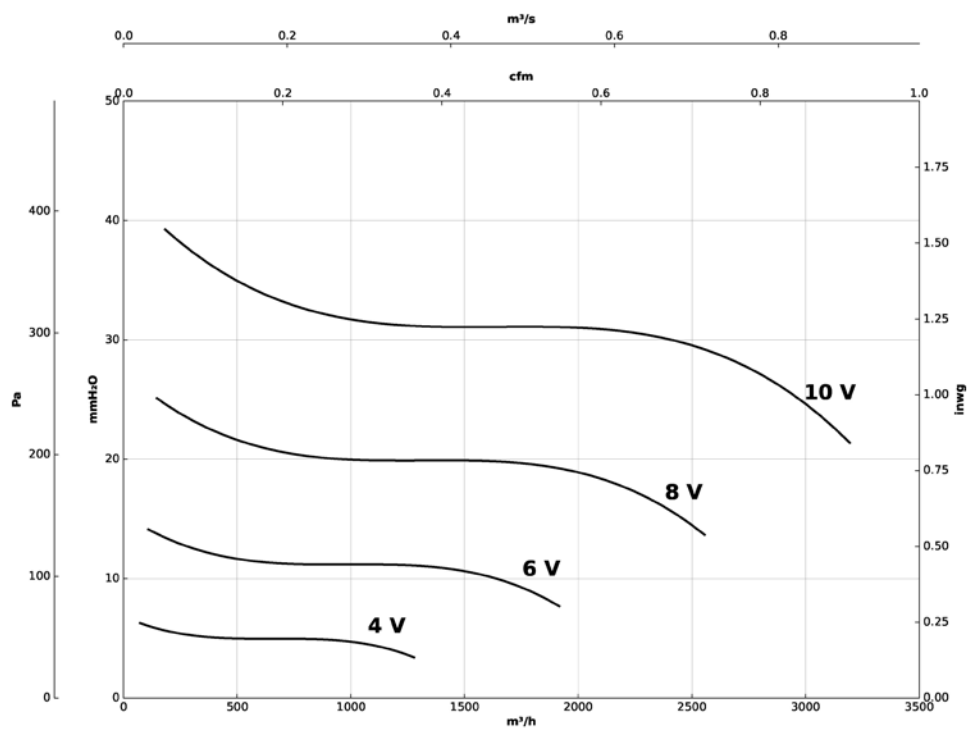

Kennlinien

Q= Volumenstrom in m³/h, m³/s und cfm Pe= Statischer Druck in mmH₂O, Pa und inwg

2525-4M-1 IE4

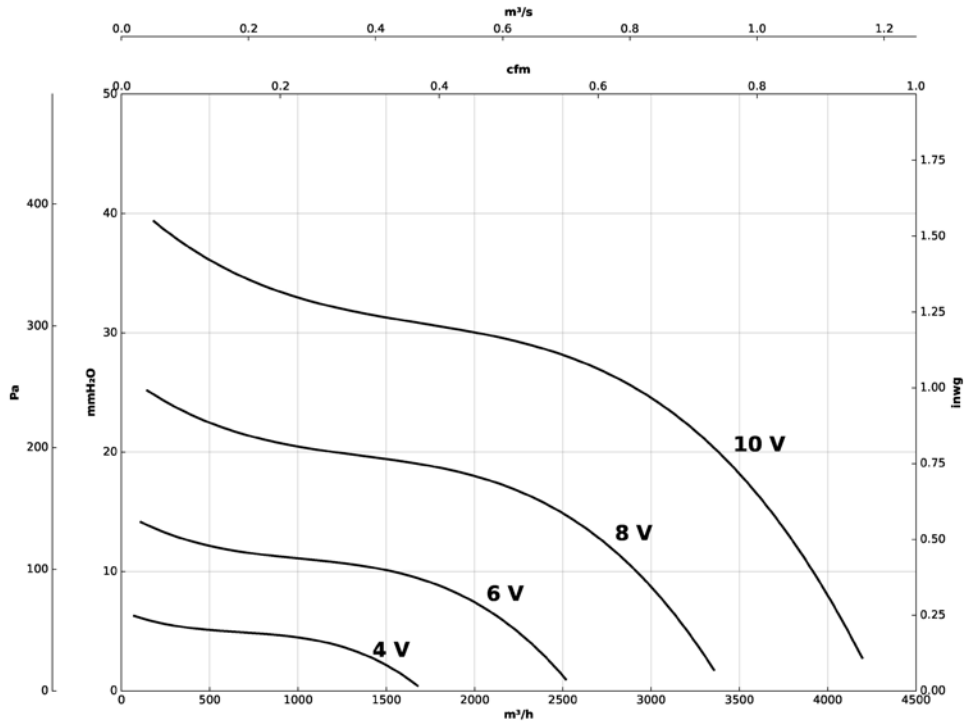

2525-6M-1/3 IE4

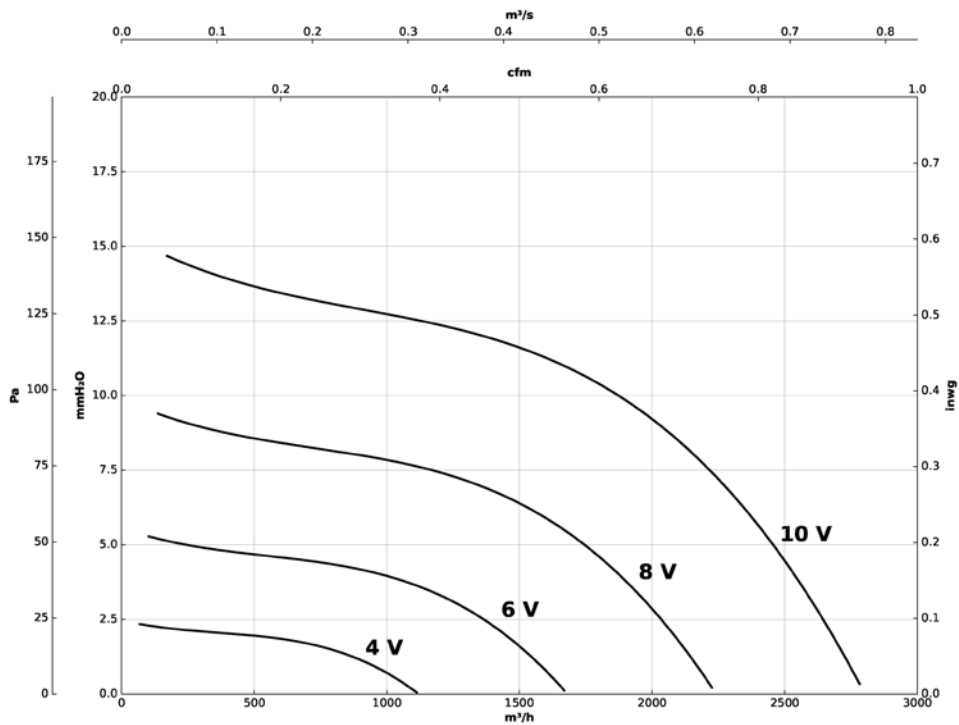

Kennlinien

Q= Volumenstrom in m³/h, m³/s und cfm Pe= Statischer Druck in mmH₂O, Pa und inwg

2828-4M-1 IE4

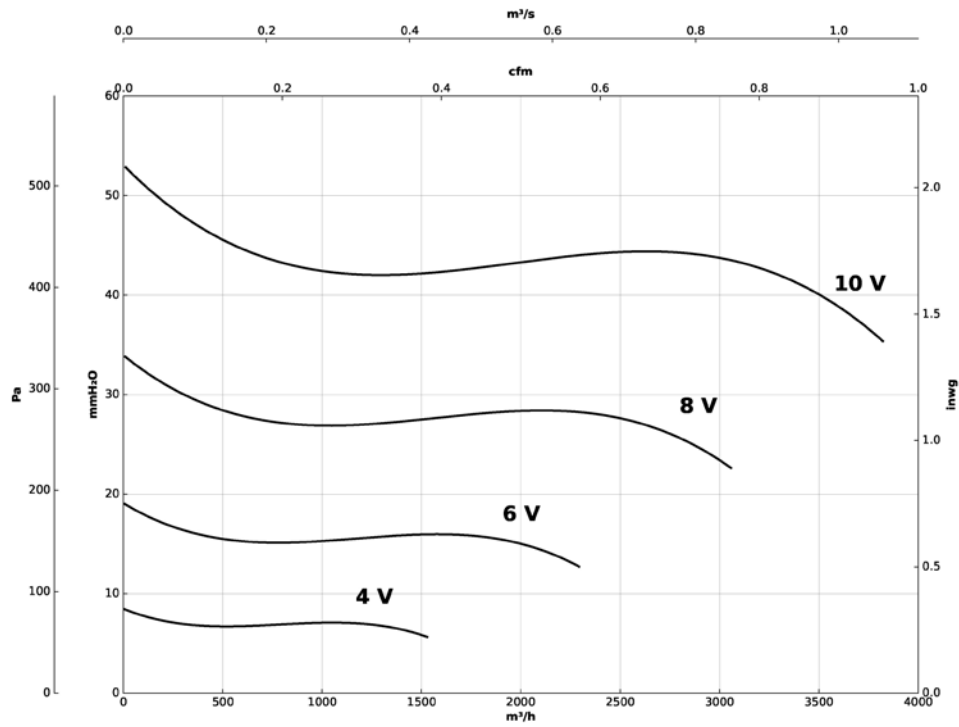

2828-4M-2 IE4

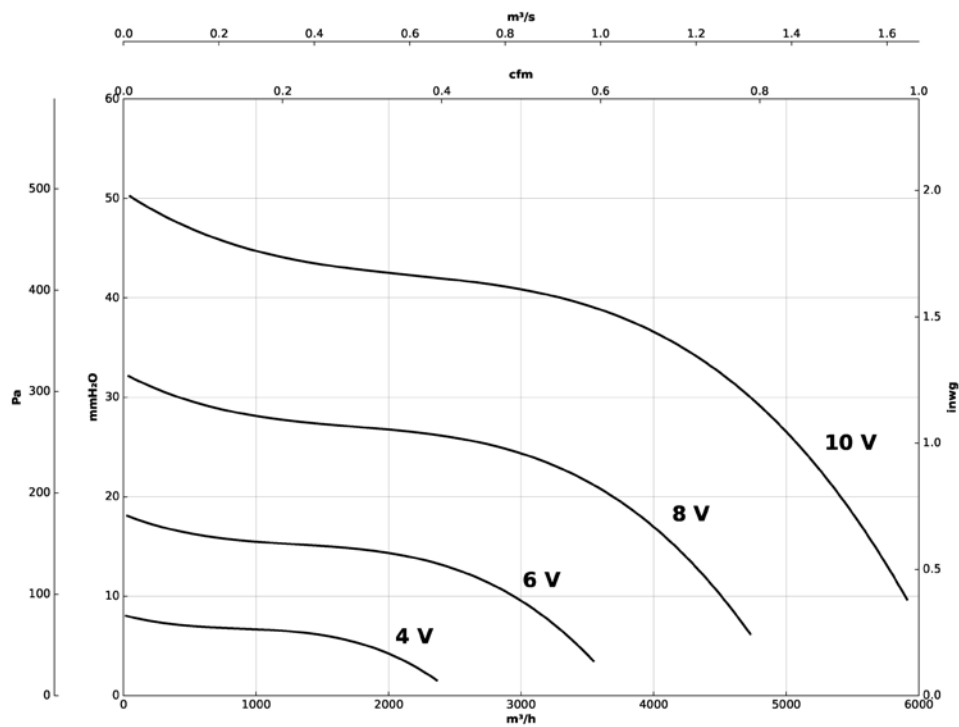

Kennlinien

Q= Volumenstrom in m³/h, m³/s und cfm Pe= Statischer Druck in mmH₂O, Pa und inwg

2828-6M-1/3 IE4

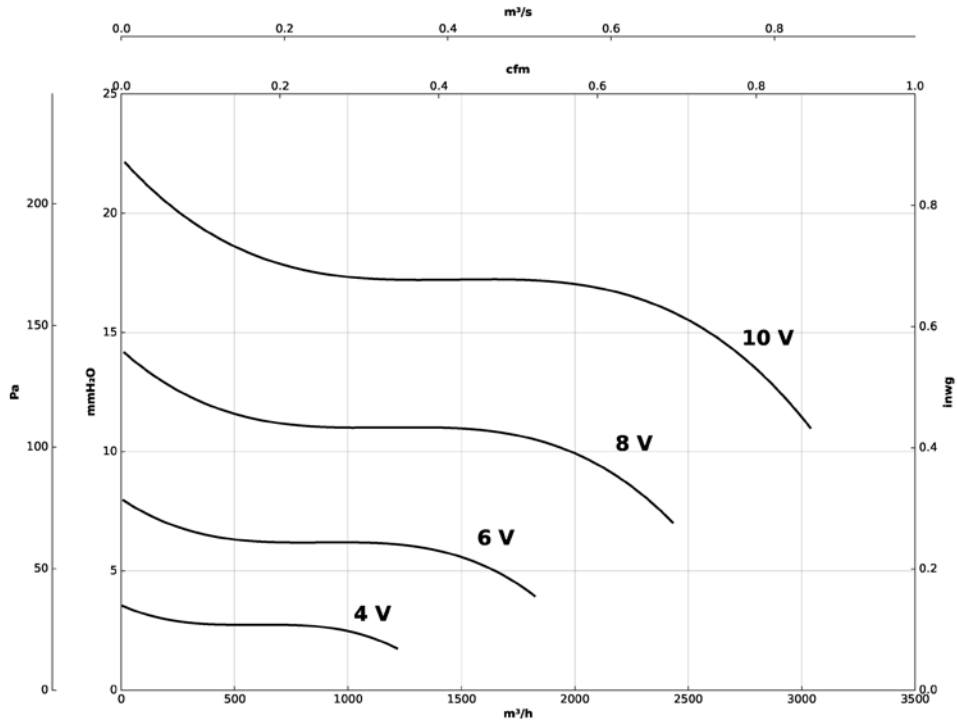

3333-6M-1 IE4

